

**ЛЕГЕНДА**

1. Младши специалист  
Технически сътрудник /ВН/
2. Младши специалист  
Технически сътрудник /ВН/
3. Младши специалист  
Технически сътрудник /ВН/
4. Младши специалист  
Технически сътрудник /ВН/
5. Младши специалист  
Технически сътрудник /ВН/
6. Младши специалист  
Технически сътрудник /ВН/
7. Младши специалист  
Технически сътрудник /ВН/
8. Младши специалист  
Технически сътрудник /ВН/
9. Младши специалист  
Технически сътрудник /ВН/
10. Младши специалист  
Технически сътрудник /ВН/
11. Системен оператор /СОД/
12. Младши оперативен дежурен  
/радист/- 7-8 РУ
13. Младши оперативен дежурен  
/радист/- 6 РУ
14. Младши оперативен дежурен  
/радист/- 5 РУ, 2 РУ
15. Младши оперативен дежурен  
/радист/- 4 РУ
16. Младши оперативен дежурен  
/радист/- 3 РУ
17. Младши оперативен дежурен  
/радист/- 9 РУ
18. Младши оперативен дежурен  
/радист/- 1 РУ
- 18а. Резервен радист
19. Младши оперативен дежурен  
/радист/- 25 РУ
20. Младши оперативен дежурен  
/радист/- 25 РУ
21. ПИ - 25
22. БМП оператор
23. ГДПБЗН
- 23а. СО
24. Системен оператор /ел.поща и бюлетин/
- 25а. Пол. инспектор
26. Началник сектор /гл. дежурен/
27. Началник група /ст.оператор дежурни/
28. Младши инструктор Заря
29. Пресцентър
30. Видео стена
31. Младши специалист техн. съвър /ВН/
32. Ситуационен център

Разгъвка стена 1- 10 бр.

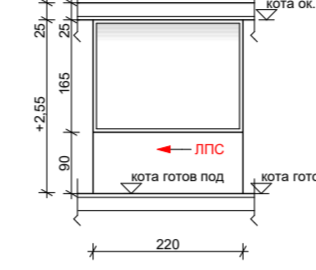

Разгъвка стена 2- 1 бр.

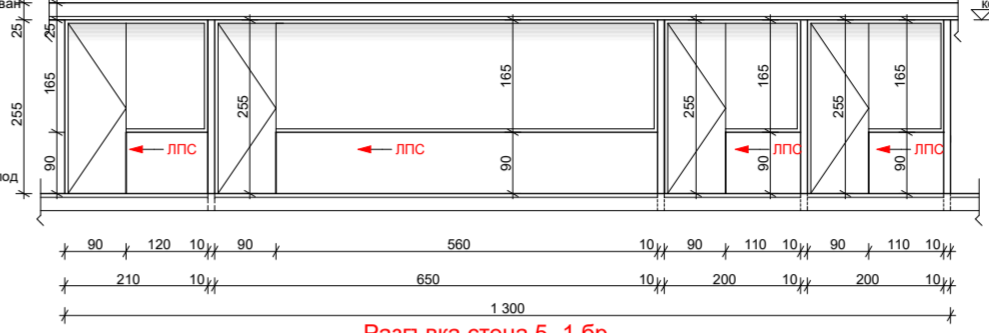

Разгъвка стена 3- 1 бр.

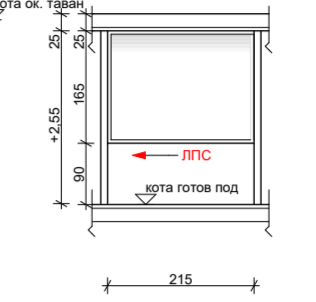

Разгъвка стена 4- 1 бр.

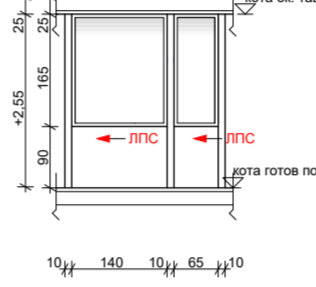

Разгъвка стена 5- 1 бр.

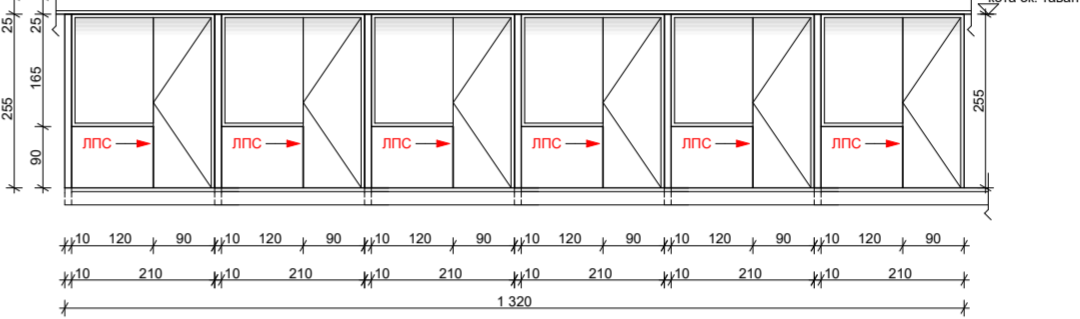

Разгъвка стена 6- 1 бр.

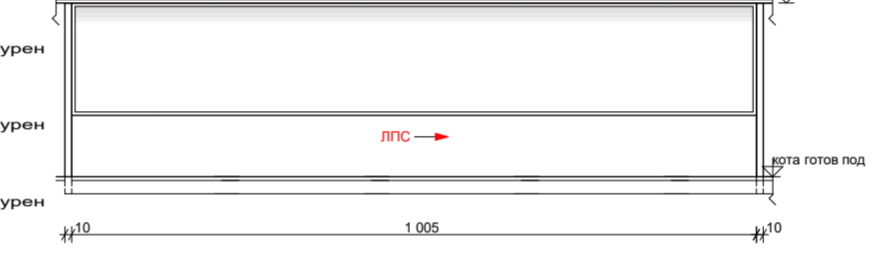

Разгъвка стена 7- 1 бр.

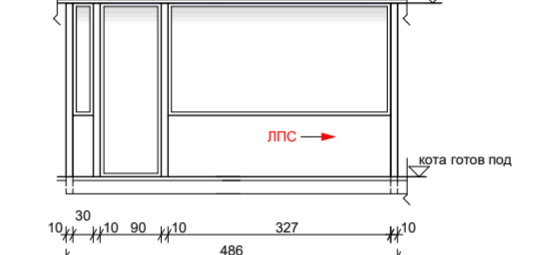

**"МУЛТИПЛЕКС ИНЖЕНЕРИНГ" ЕООД**  
1233 Sofia, Bulgaria (+02)981-36-55 GSM 0888/45-41-40 E-mail: project@multiplexbg.com

ОБЕКТ	Изграждане на обединен дежурен център и основен ремонт за въвеждане на мерките за енергийна ефективност сградата на СДВР, ул. Антим I № 5				
ВЪЗЛОЖИТЕЛ	Столична дирекция на вътрешните работи				
ЧЕРТЕЖ	Работна зала ОДЦ- обзавеждане, разгъвки нови стени				
АРХИТЕКТ	арх. Снежана Танушева	СЪПАСОВАНИ	констр.	инж. Тодор Татарлиев	
НАЧЕРТАЛ	арх. Снежана Танушева		В и К	инж. Стефанка Иванова	
Р-Л ФИРМА	инж. Кънчо Паскалев		ЕЛЕКТРО	инж. Ваня Туртанска	
			ОВ	инж. Антоанета Попова	
ЧАСТ: АРХИТЕКТУРА	ФАЗА: РП	МАЩАБ: 1:100	ЧЕРТЕЖ N: 2/4	ДАТА: 03.2017г.	ФОРМАТ: 594/420

ТОВА Е ПРОЕКТ. Е ИЗ ОТВЕН С ЛАЙЦЕНЗИРЪН СОВЕТУЕР. ВСЯКИ АВТОРСКИ ПРАВЪ СЪЗДАВАНИ. ЗАБРАНЕНО КОПИРАНЕ И МОДИФИЦИРАНЕ НА ЧЕРТЕЖА БЕЗ СЪГЛАСИЕТО НА АВТОРА.